

UT

Bequeme Befüllung

Gefahrloses Öffnen

Effiziente Entleerung

Reparaturfreundlich

Lange Lebensdauer

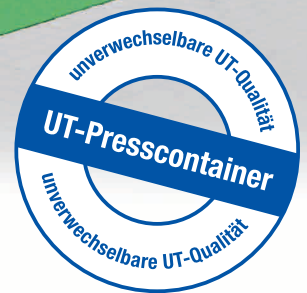

uns bewegt

was Sie transportieren!



**Umwelt- und
Transporttechnik AG**

Lösungen von A bis Z aus Eigenproduktion

Unsere Service-Stellen – auch in Ihrer Nähe!

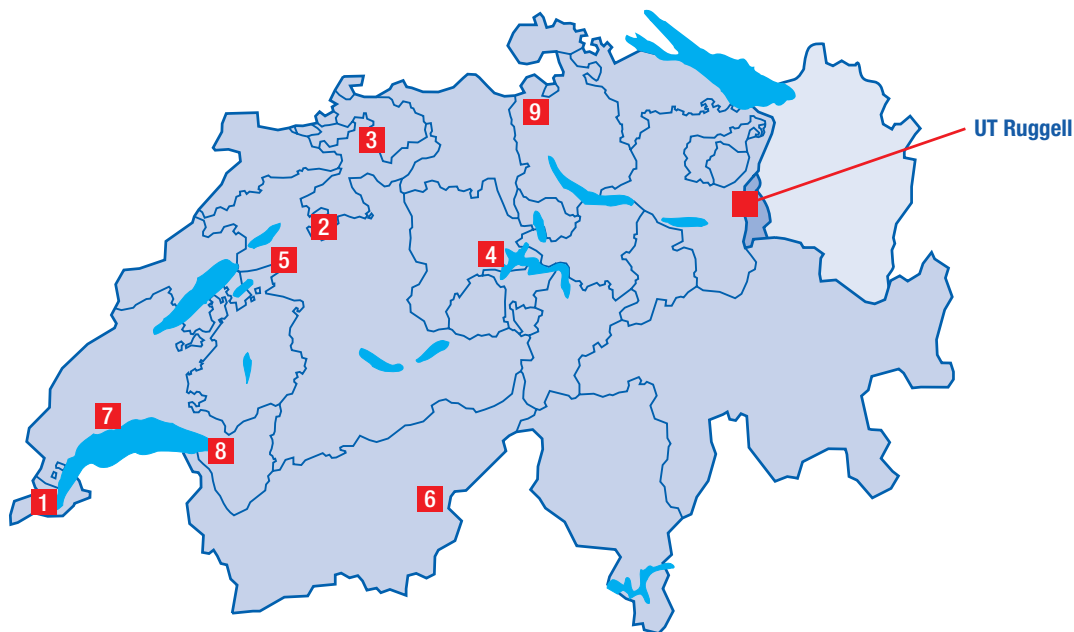

1

Garage du Rhône
Cédric Senften
Rte. de Peney 147
1214 Vernier
Tel. 022 341 02 69

4

LKW Garage Lang AG
Nutzfahrzeuge u. Karosserieaufbauten
Ligschwil 42
6280 Urswil
Tel. 041 910 26 78
Fax 041 910 10 09

7

DM Mécanique Sarl
Rte. de la Pale 10
1026 Denges
Tel. 079 653 60 30
Fax 021 869 70 08
divornemecanique@freesurf.ch

2

Ernst Moser GmbH
Derendingenstrasse 25
4563 Gerlafingen
Tel. 032 675 58 05
Fax 032 675 58 46
Mobile 079 631 85 69
moser.gerla@bluewin.ch

5

Weiss + Appetito AG
Brüggfeld 15
3210 Kerzers
Tel. 031 750 75 75
Fax 031 750 75 76
info@weissappetito.ch

8

Garage Yves Weibel SA
Zone Industrielle C
Case Postale 380
1844 Villeneuve
Tel. 021 960 28 45
Fax 021 960 14 69
info@weibel-sa.ch

3

Werner Gysin
Bärenmattenstrasse
4434 Hölstein
Tel. 061 951 15 58
Fax 061 951 24 88
gywerner@tele2.ch

6

Baumarep AG
Alte Landstrasse 177
3900 Gamsen
Tel. 027 923 25 64
Fax 027 923 68 48
baumarep@baumarep.ch

9

Airport Truck Center AG
ATC - Bolliger
Riedgrabenstrasse 26
8153 Rümlang
Tel. 044 818 74 74
Fax 044 818 74 77
info@atc-bolliger.ch

Modellübersicht

Typen: (Angaben gelten für Standardausführung)	Absetzkipper			Abrollkipper					
	PC 600K -9 AK	PC 600K -11 AK	PC 600K -14 AK	PC 600K -16 AR	PC 600K -20 AR	PC 600K -24 AR	PC 600L -16 AR	PC 600L -20 AR	PC 600L -24 AR
Einwurföffnung	Kurz	Kurz	Kurz	Kurz	Kurz	Kurz	Lang	Lang	Lang
Volumen Container (m³)	9.0	11.0	14.0	16.0	20.0	24.0	16.0	20.0	24.0
Länge (mm)	4376	4806	5826	5626	6506	7376	6017	6897	7757
Breite (mm)	2046	2046	2046	2546	2546	2546	2546	2546	2546
Höhe (mm)	2396	2396	2396	2600	2600	2600	2600	2600	2600
Höhe Einwurfkante (mm)	1376	1376	1376	1440	1440	1440	1440	1440	1440
Pressenöffnung L x B (mm)	1515x1640	1515x1640	1515x1640	1515x1946	1515x1946	1515x1946	2015x1946	2015x1946	2015x1946
Einwurföffnung unten L x B (mm)	1000x1622	1000x1622	1000x1622	1000x1860	1000x1860	1000x1860	1500x1860	1500x1860	1500x1860
Stempelhub (mm)	1271	1271	1271	1271	1271	1271	1820	1820	1820
Eintauchtiefe Stempel (mm)	267	267	267	267	267	267	315	315	315
Absatz Pressraum-Container (mm)	98	98	98	98	98	98	48	48	48
Konizität	Dach	Dach	Dach	3-seitig	3-seitig	3-seitig	3-seitig	3-seitig	3-seitig
Presskraft (kN)	330	330	330	330	330	330	330	330	330
Zykluszeit (sec)	44	44	44	44	44	44	60	60	60
Volumen pro Presshub (m³)	0.97	0.97	0.97	1.12	1.12	1.12	1.68	1.68	1.68
Motorleistung (kW)	5.5	5.5	5.5	5.5	5.5	5.5	5.5	5.5	5.5
Vorsicherung (A)	20	20	20	20	20	20	20	20	20
Leergewicht (kg)	3300	3420	3720	4460	4720	4980	4690	4960	5230

Änderungen vorbehalten.

■ für Absetzkipper

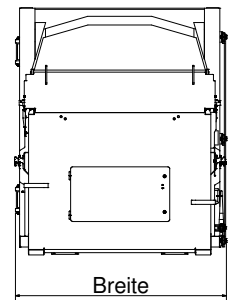
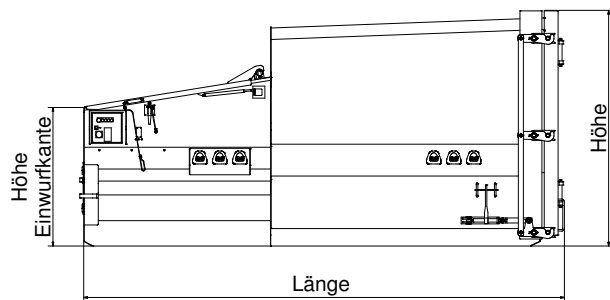

■ für Abrollkipper

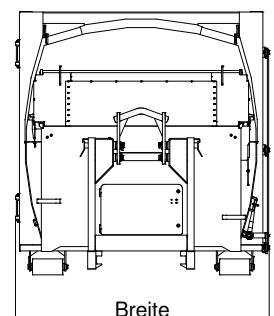
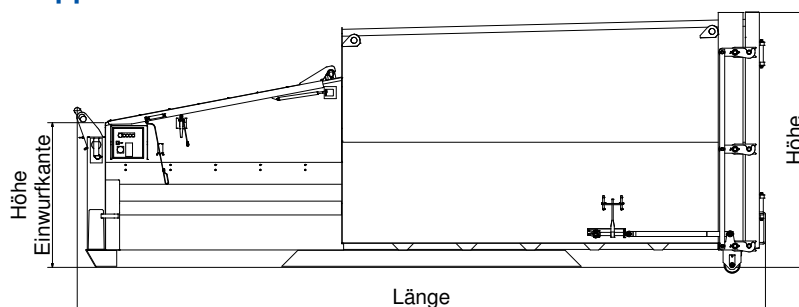

Müll effizient gepresst.



- **Fast alle Reststoffe und Müllsorten können verpresst werden, das Volumen reduziert sich dabei um das 5 bis 10 fache**
 - > Weniger Transportkosten für die Entsorgung
 - > Geringer Platzbedarf für die Zwischenlagerung des Mülls auf dem Areal
- **Das verpresste Material lagert in einem geschlossenen Behälter**
 - > Sammelplatz ist immer sauber
 - > Kein Wasser oder Schnee im Müllcontainer
 - > Keine «Privatmüllentsorgung»
- **Beschickung des Presscontainers erfolgt immer an der gleichen Stelle**
 - > Geringster Zeitaufwand für das Einwerfen

Presscontainer

- für Absetzkipper



- für Abrollkipper



Mit UT-Presscontainer.

Die Rendite verbessern und die Umwelt schonen!

- Bequeme Befüllung durch niedrige Einwurfskante



- Grosse Pressenöffnung



- Hohe Sicherheitsstandards: Kippvorrichtung 2-Handbedienung, Not-Aus



- Konische Behälterform für eine effiziente Entleerung



- Öffnen der Türverriegelung ausserhalb des Gefahrenbereichs



- Reparaturfreundlich mit leicht auswechselbaren und aussenliegenden Verschlüssen



- Einfacher Aufbau und gute Zugänglichkeit erleichtern die Wartung



- Einwurfsdeckel mit Gasdruckfedern, regenwasserdicht und abschliessbar



- Oben liegende, nachstellbare Stempel-führung und Qualitätszylinder mit Gelenklagern, für eine lange Lebensdauer



- Mikrosteuerung mit Fehlerdiagnose und SMS, E-Mail Möglichkeiten



Ausführungen:

■ Einwurfdeckel

- Einteilig

hinten angeschlagen
(Standard)



- Zweiteilig

seitlich, rechts und links
angeschlagen



■ Entleerungstüren

- Pendelladen



- Flügeltüre



■ Zubehör

- Aufnahmebügel

vollwertiger 2. Aufnahmebügel
und aufklappbare Rollen erleichtern
das Manövrieren



- Kippvorrichtung

mit steilem Kippwinkel und
grosser Schüttgut-Führung



- Fernsteuerung

mit Starttaste und Not-Aus
für den Rampenbetrieb

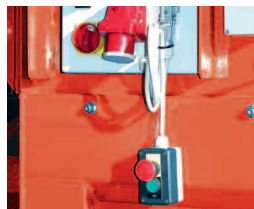

- Türdichtung mit Spannschrauben

verhindert Auslaufen
von Flüssigkeiten



- Rückhalte Zähne

verhindern das Zurückquellen
des verpressten Materials



- 75% Vollmeldeanzeige

durch Lampe. Benachrichtigung
durch SMS oder E-Mail

